

Encoder und Potentiometer

7

Ambach.....	368	Küppersbusch.....	370
Angelo-Po.....	368	Lainox.....	370
Baron.....	368	Lotus.....	371
Berner.....	368	Mareno.....	371
Bertos.....	368	MKN.....	371
Convothem.....	368	Olis.....	371
Cookmax.....	368	Öztiryakiler.....	371
EGO.....	369	Pizza-Group.....	371
Electrolux.....	369	Rational.....	371
Fagor.....	369	Roller Grill.....	371
Fimor.....	369	Rosinox.....	372
Foster.....	369	Scholl.....	372
FriFri.....	369	Sharp.....	372
Gico.....	370	Sirman.....	372
Giorik.....	370	Tecnoinox.....	372
Hatco.....	370	Therma.....	372
Henkelman.....	370	Zanoli.....	372
Hoonved.....	370		
Hounö.....	370		
Krefft.....	370		



Encoder und Potentiometer

Ambach



Abb.	GEV-Nr.	Beschreibung	Vergl.-Nr.
1	401338	Encoder	R65321450
2	347436	Nockenschalter mit Potentiometer 2 Schaltstellungen 2NO Schaltfolge 0-1 16A Achse ø 6x4,6mm Achslänge 23mm	5003518422

Angelo-Po



Abb.	GEV-Nr.	Beschreibung	Vergl.-Nr.
1	300230	Potentiometer	32V5580

Baron



Abb.	GEV-Nr.	Beschreibung	Vergl.-Nr.
1	401338	Encoder	LAR65301450
2	300252	Potentiometer 2 Schaltstellungen 2NO Schaltfolge 0-1 16A Achse ø 6x4,6mm Achslänge 23mm	CR0737320
3	300188	Potentiometer Drehwinkel 310° Backofen	BN3103260

Berner



Abb.	GEV-Nr.	Beschreibung	Vergl.-Nr.
1	300249	Nockenschalter mit Potentiometer 2 Schaltstellungen 2NO Schaltfolge 0-1 16A Achse ø 6x4,6mm Achslänge 23mm	LP1-100108

Bertos



Abb.	GEV-Nr.	Beschreibung	Vergl.-Nr.
1	347599	Nockenschalter mit Potentiometer 2 Schaltstellungen 4NO Schaltfolge 0-1 16A Achse ø 6x4,6mm Achslänge 23mm	38151200

Convotherm



Abb.	GEV-Nr.	Beschreibung	Vergl.-Nr.
1	300098	Potentiometer	5009095

Cookmax



Abb.	GEV-Nr.	Beschreibung	Vergl.-Nr.
1	401338	Encoder	R65301450
2	401677	Encoder für Mikrowellen	—
3	401678	Encoder für Mikrowellen	—



Abb.	GEV-Nr.	Beschreibung	Vergl.-Nr.
4	401953	Platine Stabmixer für Gerät VORTEX 230V mit Potentiometer	IB5944010
5	300362	Potentiometer 0,1kOhm Drehwinkel 270° konfektioniert Kabellänge 28mm Achslänge 42mm	IB5940920
6	402057	Potentiometer 0,5kOhm Drehwinkel 320° Achslänge 12,8mm Achse ø 6mm 25W 230V Typ FVR25W	X02.13.330.00

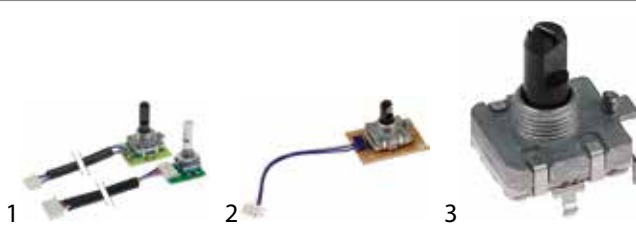

Abb.	GEV-Nr.	Beschreibung	Vergl.-Nr.
7	300227	Potentiometer 100 KOhm Drehwinkel 270° Kabellänge 600mm Achslänge 42mm M10 Achse ø 6mm	—
8	300231	Potentiometer 880kOhm Drehwinkel 310° mit Schalter Achslänge 8mm Gewinde M10x0,75 Achse ø 6mm	0232100

Encoder und Potentiometer

7



EGO

Abb.	GEV-Nr.	Beschreibung	Vergl.-Nr.
1	345331	Nockenschalter mit Potentiometer 2 Schaltstellungen 1NO Schaltfolge 0-1 16A Achse ϕ 6x4,6mm Achslänge 23mm	78.94032.507
2	345119	Nockenschalter mit Potentiometer 2 Schaltstellungen 2NO Schaltfolge 0-1 16A Achse ϕ 6x4,6mm Achslänge 23mm	78.94010.000
3	347436	Nockenschalter mit Potentiometer 2 Schaltstellungen 2NO Schaltfolge 0-1 16A Achse ϕ 6x4,6mm Achslänge 23mm	78.94032.009

Abb.	GEV-Nr.	Beschreibung	Vergl.-Nr.
4	347514	Nockenschalter mit Potentiometer 2 Schaltstellungen 2NO Schaltfolge 0-1 16A Achse ϕ 6x4,6mm Achslänge 23mm	78.94032.506
5	347599	Nockenschalter mit Potentiometer 2 Schaltstellungen 4NO Schaltfolge 0-1 16A Achse ϕ 6x4,6mm Achslänge 23mm	78.94031.519 78.94031.520
6	300252	Potentiometer 2 Schaltstellungen 2NO Schaltfolge 0-1 16A Achse ϕ 6x4,6mm Achslänge 23mm	78.94031.523

Electrolux

Abb.	GEV-Nr.	Beschreibung	Vergl.-Nr.
1	348104	Nockenschalter mit Potentiometer 10 Schaltstellungen 1NO Schaltfolge 0-1-2-3-4-5-6-7-8-9 16A	0C0084
2	345331	Nockenschalter mit Potentiometer 2 Schaltstellungen 1NO Schaltfolge 0-1 16A Achse ϕ 6x4,6mm Achslänge 23mm	0G3299
3	347514	Nockenschalter mit Potentiometer 2 Schaltstellungen 2NO Schaltfolge 0-1 16A Achse ϕ 6x4,6mm Achslänge 23mm	0G3298

Abb.	GEV-Nr.	Beschreibung	Vergl.-Nr.
4	346984	Nockenschalter mit Potentiometer 2 Schaltstellungen 4NO Schaltfolge 0-1 32A Achse ϕ 6x4,6mm Achslänge 23mm	0K5063
5	403557	Potentiometer 0,6kOhm Achse ϕ 6mm Achslänge 14mm Kabellänge 155mm Gewinde M9	0C0974
6	402070	Potentiometer 10kOhm Drehwinkel 360° Achslänge 18mm M10x0,75 Gewindelänge 9mm	0G0317

Fagor

Abb.	GEV-Nr.	Beschreibung	Vergl.-Nr.
1	300198	Encoder	12030862
2	300253	Encoder für Kombidämpfer Kabellänge 125mm Achse 6x4,6mm Achslänge 16mm	12024753
3	300254	Encoder für Kombidämpfer Kabellänge 160mm Achse 6x4,6mm Achslänge 16mm	12018546
4	400106	Impulsgeber Drehwinkel 360° Achse ϕ 6mm Typ CPC	12027410

Abb.	GEV-Nr.	Beschreibung	Vergl.-Nr.
5	401717	Potentiometer	12020078
6	300197	Potentiometer 4,7kOhm Drehwinkel 360° mit Schalter Achslänge 22mm Achse ϕ 5,9mm	12032034

Fimor

Abb.	GEV-Nr.	Beschreibung	Vergl.-Nr.
1	403197	Encoder	200001118

Foster

Abb.	GEV-Nr.	Beschreibung	Vergl.-Nr.
1	403521	Encoder Achslänge 15mm	00-555396

FriFri

Abb.	GEV-Nr.	Beschreibung	Vergl.-Nr.
1	400849	Encoder Drehwinkel 360° für Fritteuse Kabellänge 300mm Achslänge 214mm Gewinde M10	101336



Gico



1

Abb.	GEV-Nr.	Beschreibung	Vergl.-Nr.
1	345119	Nockenschalter mit Potentiometer 2 Schaltstellungen 2NO Schaltfolge 0-1 16A Achse \varnothing 6x4,6mm Achslänge 23mm	—

Giorik



1 2

Abb.	GEV-Nr.	Beschreibung	Vergl.-Nr.
1	401169	Encoder	6010102
2	300187	Potentiometer 4,7kOhm Drehwinkel 310° Kabellänge 650mm Achslänge 20mm Achse \varnothing 0,6x4,5mm	6010097

Hatco



1

Abb.	GEV-Nr.	Beschreibung	Vergl.-Nr.
1	402057	Potentiometer 0,5kOhm Drehwinkel 320° Achslänge 12,8mm Achse \varnothing 6mm 25W 230V Typ FVR25W	X02.13.330.00

Henkelman



1

Abb.	GEV-Nr.	Beschreibung	Vergl.-Nr.
1	300231	Potentiometer 880kOhm Drehwinkel 310° mit Schalter Achslänge 8mm Gewinde M10x0,75 Achse \varnothing 6mm	0232100

Hoonved



1

Abb.	GEV-Nr.	Beschreibung	Vergl.-Nr.
1	403273	Encoder Drehwinkel 135° Zyklus Achslänge 5mm Achse \varnothing 6mm \varnothing 26mm	34908

Hounö



1

Abb.	GEV-Nr.	Beschreibung	Vergl.-Nr.
1	403484	Encoder Kabellänge 90mm Achse 6mm Achslänge 10mm	20900026

Krefftt



1 2 3

Abb.	GEV-Nr.	Beschreibung	Vergl.-Nr.
1	400106	Impulsgeber Drehwinkel 360° Achse \varnothing 6mm Typ CPC	76-88171303
2	300000	Potentiometer 5,2kOhm Drehwinkel 300° mit Schalter Achslänge 18mm Gewinde M10x0,75 Achse \varnothing 6x4,6mm	76-30400268
3	300058	Potentiometer 5kOhm	76-30400150



4

Abb.	GEV-Nr.	Beschreibung	Vergl.-Nr.
4	300059	Potentiometer 5kOhm Drehwinkel 310° Achslänge 35mm Achse \varnothing 6mm	76-30400151

Küppersbusch



1

Abb.	GEV-Nr.	Beschreibung	Vergl.-Nr.
1	300189	Potentiometer EncoderkOhm	189009

Lainox



1 2

Abb.	GEV-Nr.	Beschreibung	Vergl.-Nr.
1	401338	Encoder	LAR65301450
2	403084	Encoder Kabellänge 200mm Achse 6x4,6mm Achslänge 18mm	LAR65301941



Lotus



1

Abb.	GEV-Nr.	Beschreibung	Vergl.-Nr.
1	346441	Nockenschalter mit Potentiometer 2 Schaltstellungen 2NO Schaltfolge 0-1 16A Achse \varnothing 6x4,6mm Achslänge 23mm	537023400

Pizza-Group



1

Abb.	GEV-Nr.	Beschreibung	Vergl.-Nr.
1	403205	Potentiometer 10kOhm Achslänge 10mm M10 Achse \varnothing 6mm 2W Typ WTH118-1A \varnothing 27,5mm	A96ZN00084

Mareno



1

Abb.	GEV-Nr.	Beschreibung	Vergl.-Nr.
1	300252	Potentiometer 2 Schaltstellungen 2NO Schaltfolge 0-1 16A Achse \varnothing 6x4,6mm Achslänge 23mm	CR0737320

Rational



1 2 3

Abb.	GEV-Nr.	Beschreibung	Vergl.-Nr.
1	300198	Encoder	40.00.404
2	400106	Impulsgeber Drehwinkel 360° Achse \varnothing 6mm Typ CPC	8817.1303
3	300197	Potentiometer 4,7kOhm Drehwinkel 360° mit Schalter Achslänge 22mm Achse \varnothing 5,9mm	40.00.464

MKN



1 2

Abb.	GEV-Nr.	Beschreibung	Vergl.-Nr.
1	347952	Nockenschalter mit Potentiometer 16 Schaltstellungen 3NO Schaltfolge 0-16 16A Achse \varnothing 6x4,6mm	203894
2	401968	Potentiometer mit Tastfunktion	203733



4 5 6

Abb.	GEV-Nr.	Beschreibung	Vergl.-Nr.
4	300000	Potentiometer 5,2kOhm Drehwinkel 300° mit Schalter Achslänge 18mm Gewinde M10x0,75 Achse \varnothing 6x4,6mm	3040.0268
5	300058	Potentiometer 5kOhm	3040.0150
6	300059	Potentiometer 5kOhm Drehwinkel 310° Achslänge 35mm Achse \varnothing 6mm	3040.0151

Olis



1

Abb.	GEV-Nr.	Beschreibung	Vergl.-Nr.
1	300188	Potentiometer Drehwinkel 310° Backofen	BN3103260

Roller Grill



1

Abb.	GEV-Nr.	Beschreibung	Vergl.-Nr.
1	300144	Potentiometer 0,5kOhm	A04005

Öztiryakiler



1

Abb.	GEV-Nr.	Beschreibung	Vergl.-Nr.
1	403313	Potentiometer 2,5kOhm Kabellänge 130mm L 44mm \varnothing 22,5mm	6229.00034.09



Rosinox

Abb.	GEV-Nr.	Beschreibung	Vergl.-Nr.
1	401338	Encoder	RX94814233
2	403273	Encoder Drehwinkel 135° Zyklus Achslänge 5mm Achse ø 6mm ø 26mm	RX94813831
3	345119	Nockenschalter mit Potentiometer 2 Schaltstellungen 2NO Schaltfolge 0-1 16A Achse ø 6x4,6mm Achslänge 23mm	RX94814321

Abb.	GEV-Nr.	Beschreibung	Vergl.-Nr.
4	300247	Potentiometer 2,2KOhm Drehwinkel 270° Kabellänge 150mm Achslänge 16mm M10x0,75	RX94050333

Scholl

Abb.	GEV-Nr.	Beschreibung	Vergl.-Nr.
1	345119	Nockenschalter mit Potentiometer 2 Schaltstellungen 2NO Schaltfolge 0-1 16A Achse ø 6x4,6mm Achslänge 23mm	94010000

Sharp

Abb.	GEV-Nr.	Beschreibung	Vergl.-Nr.
1	401677	Encoder für Mikrowellen	DPWBFC373WRKZ1
2	401678	Encoder für Mikrowellen	RVR-BA018WRE0

Sirman

Abb.	GEV-Nr.	Beschreibung	Vergl.-Nr.
1	401953	Platine Stabmixer für Gerät VORTEX 230V mit Potentiometer	IB5944010
2	300362	Potentiometer 0,1kOhm Drehwinkel 270° konfektioniert Kabellänge 28mm Achslänge 42mm	IB5940920
3	300227	Potentiometer 100 KOhm Drehwinkel 270° Kabellänge 600mm Achslänge 42mm M10 Achse ø 6mm	IB5940011

Tecnoinox

Abb.	GEV-Nr.	Beschreibung	Vergl.-Nr.
1	345636	Nockenschalter mit Potentiometer 2 Schaltstellungen 4NO Schaltfolge 0-1 16A Achse ø 6x4,6mm Achslänge 23mm	RC01028000

Therma

Abb.	GEV-Nr.	Beschreibung	Vergl.-Nr.
1	346984	Nockenschalter mit Potentiometer 2 Schaltstellungen 4NO Schaltfolge 0-1 32A Achse ø 6x4,6mm Achslänge 23mm	0K5063
2	402070	Potentiometer 10KOhm Drehwinkel 360° Achslänge 18mm M10x0,75 Gewindelänge 9mm	0G0317

Zanolli

Abb.	GEV-Nr.	Beschreibung	Vergl.-Nr.
1	300189	Potentiometer EncoderkOhm	ELET0200

Encoder und Potentiometer